

T O M A K O M A I

平成29年度 市民スポーツ祭 第49回

市民バドミントン大会

9月17日



期 日	2017年9月17日(日)	午前9時から
会 場	苫小牧市総合体育館	
主 催	苫小牧市教育委員会・公益財団法人苫小牧市体育協会	
主 管	苫小牧地区バドミントン協会	

B A D M I N T O N

大会役員

名誉大会長	苫小牧地区バドミントン協会	名誉会長	橋 浪 蔵
大会 会 長	苫小牧地区バドミントン協会	会 長	遠 藤 連
大会副会長	苫小牧地区バドミントン協会	副 会 長	越 川 慶一
大会副会長	苫小牧地区バドミントン協会	副 会 長	大 澤 慶幸
顧 問	荒 川 歩 宮 本 知 治	佐 藤 常 代	畑 中 満
	柳 谷 昭 次 郎 十 川 千 春	遠 藤 寿 則	本 田 秀 信
大会委員長	苫小牧地区バドミントン協会	理 事	永 木 健 一
大会委員	池 田 孝 義 青 山 晴 美	小 蔵 力	佐 々 木 洋 一
	吉 川 英 子 雨 宮 雅 幸	浅 井 哲	桔 梗 原 憲
	松 尾 必 勝 戸 嶋 崇 人	青 山 裕	塙 守 浩

競技役員

競技役員長 (レフェリー)

苫小牧地区バドミントン協会理事一般運営委員会委員長 永木健一

総務部長 (デピュティレフェリー)

苫小牧地区バドミントン協会一般運営委員会委員

総務副部長 苫小牧地区バドミントン協会一般運営委員会委員 高田信子

総務 苫小牧地区バドミントン協会一般運営委員会委員 浅井直子

会 計 苫小牧地区バドミントン協会一般運営委員会委員 楫川和恵

審判部長 (デピュティレフェリー)

苫小牧地区バドミントン協会副理事長競技審判委員会副委員長 小蔵力

審判副部長 苫小牧地区バドミントン協会一般運営委員会委員 鴻池将一

進 行 苫小牧地区バドミントン協会一般運営委員会委員 清水満明

進 行 苫小牧地区バドミントン協会一般運営委員会委員 照井孝典

記 録 苫小牧地区バドミントン協会一般運営委員会委員 渡邊淳男

記 録 苫小牧地区バドミントン協会一般運営委員会委員 伊藤俊希

記 録 苫小牧地区バドミントン協会一般運営委員会委員 山岸孝

主 審 苫小牧東高等学校バドミントン部部員

主 審 苫小牧総合経済高等学校バドミントン部部員

タイムテーブル

	1コート	2コート	3コート	4コート	5コート	6コート	7コート	8コート	9コート	10コート	11コート	12コート
09:20	MDC -1	MDB -1	MDB -2	MDB -3	MDA -1	MDA -2	MDA -3	MDA -4	WDC -1	WDB -1	WDA -1	WDA -2
09:50	WDA -3	MDC -2	MDC -3	MDC -4	MDC -5	MDC -6	MDC -7	MDC -8	MDC -9	MDB -4	MDB -5	MDB -6
10:20	MDB -7	MDA -5	MDA -6	WDC -2	WDC -3	WDC -4	WDC -5	WDB -2	WDB -3	WDB -4	WDB -5	MDC -10
10:50	MDC -11	MDC -12	MDC -13	MDB -8	MDB -9	MDA -7	MDA -8	WDC -6	WDC -7	WDB -4	WDB -5	WDA -6
11:20	WDA -7	MDC -14	MDC -15	MDB -10	MDB -11	WDC -8	WDC -9	MXQ -1	MXQ -2	MXA -1	MXB -1	MXB -6
11:50	MDC -16	MDC -17	MXB -3	MXB -4	MXB -5	MXB -6	MXB -7	MXC -1	MXC -2	MXC -3	MXC -4	MXC -5
12:20	MXC -6	MXC -7	MXQ -3	MXQ -4	MXC -8	MXC -9	MXC -10	MXC -11	MXB -8	MXB -9	MXB -10	MXB -11
12:50	MXA -2	MXA -3	MXA -4	MXA -5	MXQ -5	MXQ -6	MXC -12	MXC -13	MXB -12	MXB -13	MXA -6	MXA -7
13:20	MXC -14	MXC -15	MXB -14	MXB -15	MXA -8	MXA -9						
13:50												
14:20												
14:50												
15:20												
15:50												
16:20												

MDA : 男子ダブルス A MDB : 男子ダブルス B MDC : 男子ダブルス C
 WDA : 女子ダブルス A WDB : 女子ダブルス B WDC : 女子ダブルス C
 MXS : 混合ダブルス S MXA : 混合ダブルス A MXB : 混合ダブルス B MXC : 混合ダブルス C

注意事項

9時20分開始の1順目のみ指定コートで行いますが、2順目以降は早く終了したコートを使いタイムテーブル上の左から右へと進みます。

従ってコート番号は変更になる場合がありますのでご注意ください。

開始時間の変更が予想されますので案内放送にはご注意ください。

インターバル(休憩)無しとします。

21ポイント・セティング有で行います。

審判：主審は市内の高校バドミントン部の生徒が行います。

線審は敗者が行います。負けた場合は必ずコートに残り線審を行ってください。

速やかにコートに入り試合を行なってください。

第59回市民大会(29-09-17実施) 男子ダブルスAゾーン

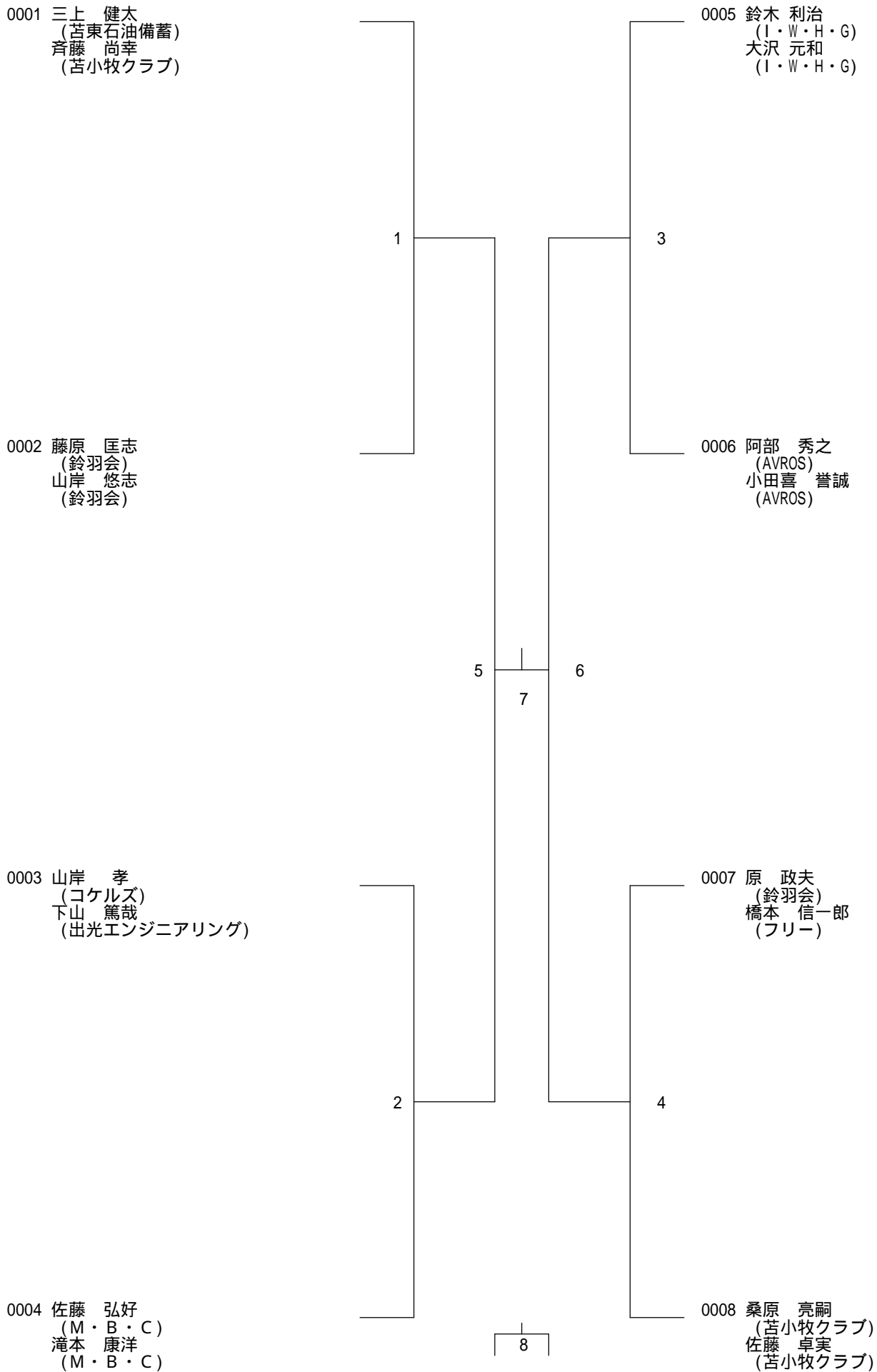

第59回市民大会(29-09-17実施) 男子ダブルスBゾーン

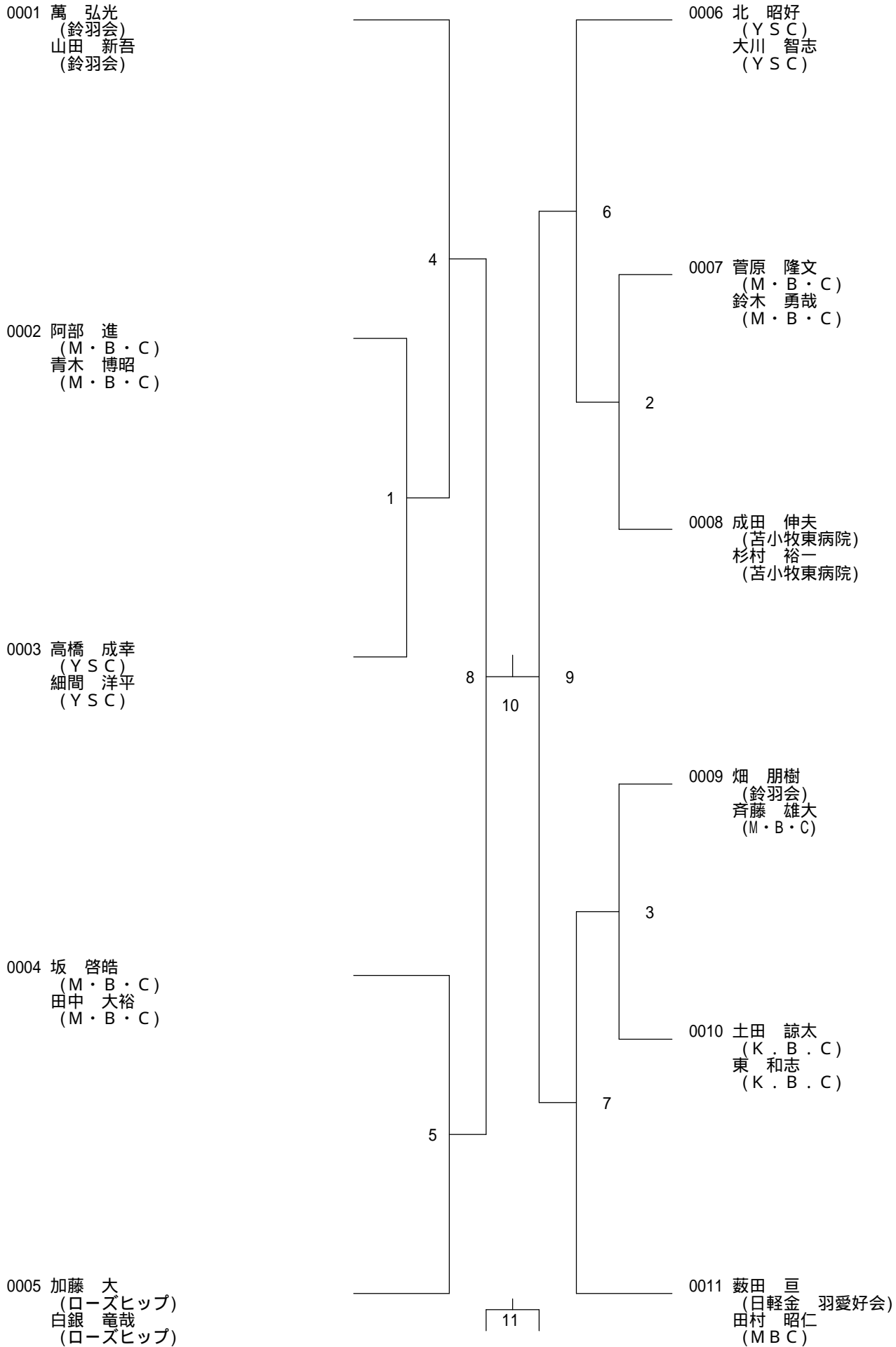

第59回市民大会(29-09-17実施) 男子ダブルスCゾーン

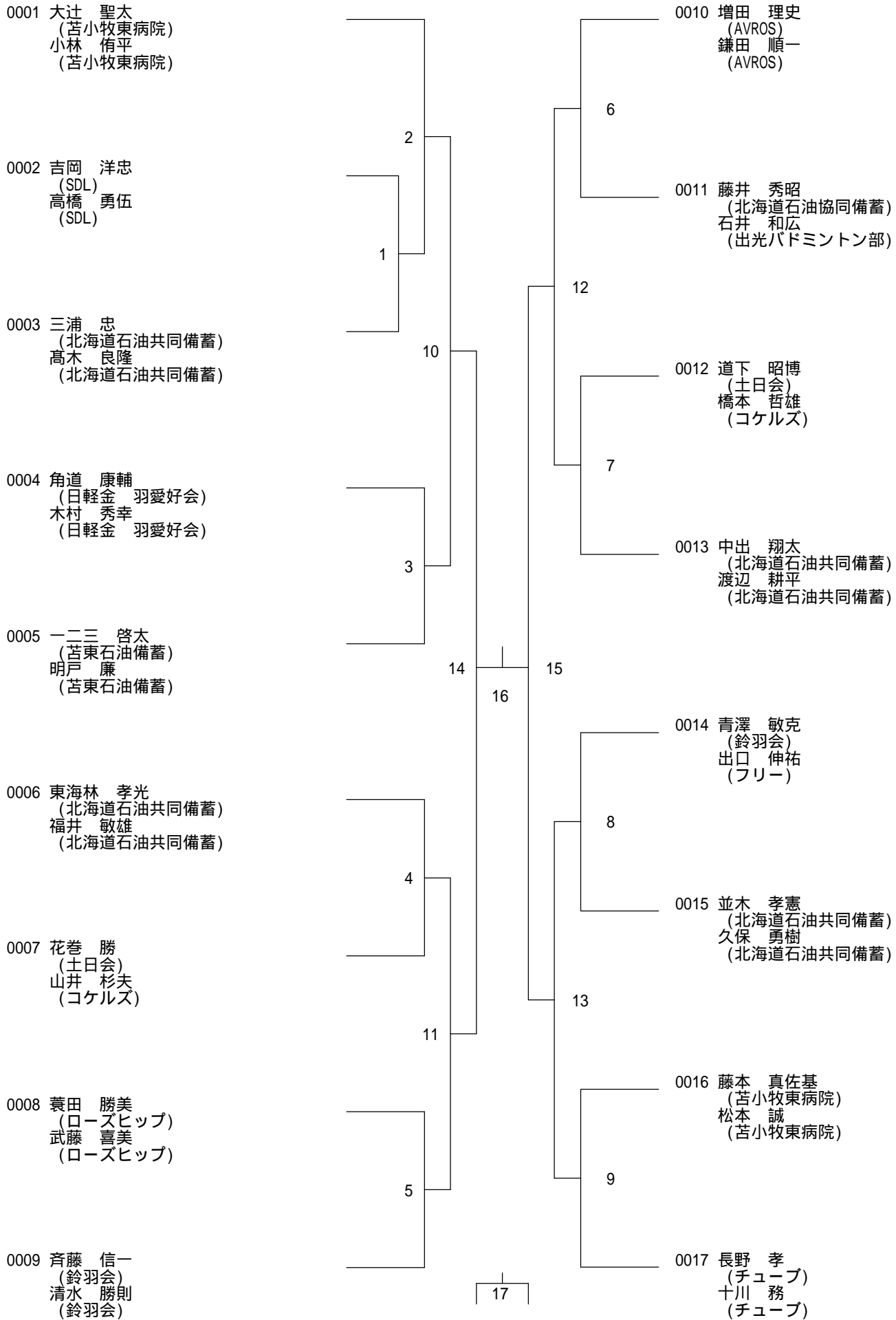

第59回市民大会(29-09-17実施) 女子ダブルスAゾーン

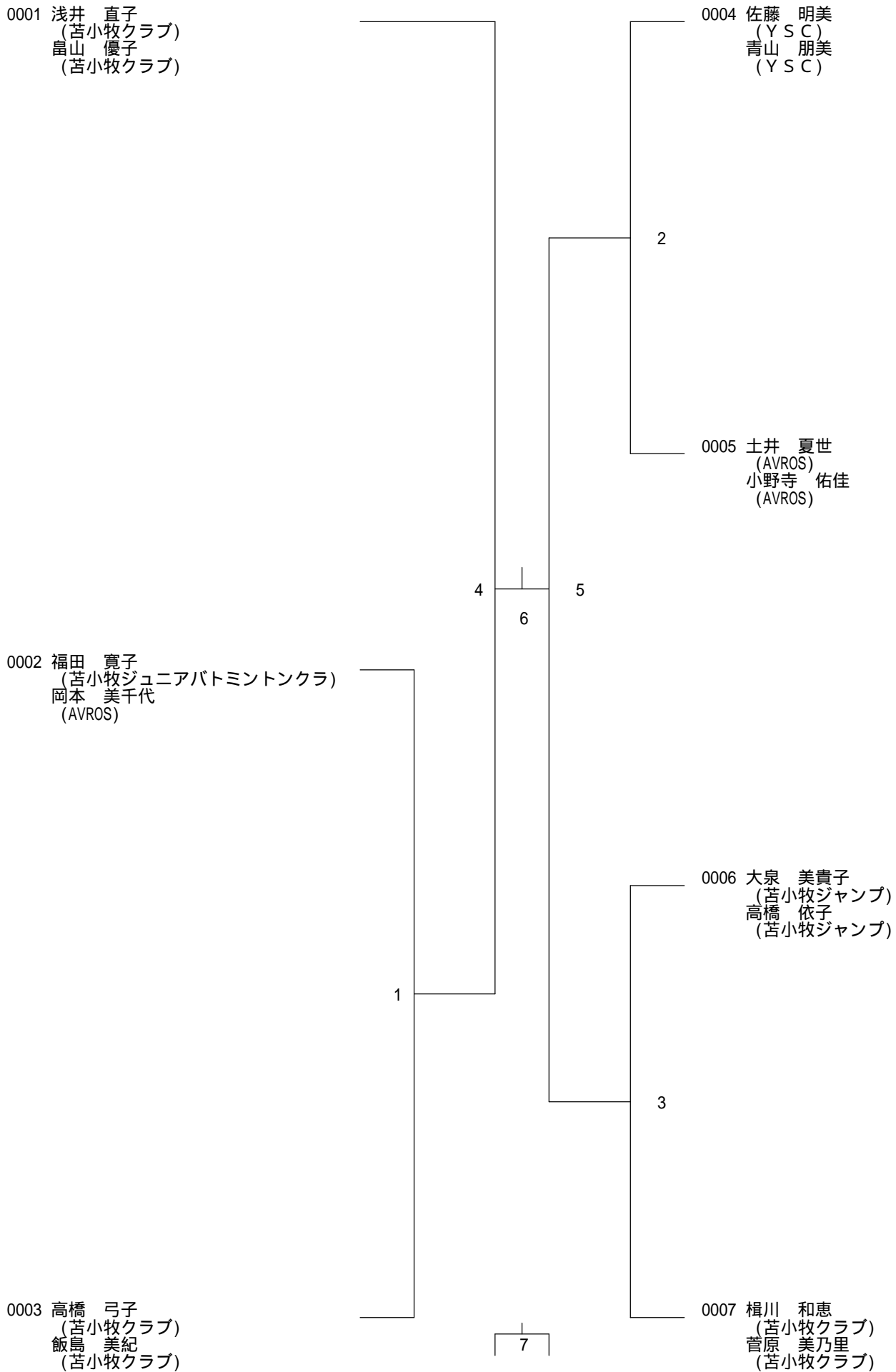

第59回市民大会(29-09-17実施) 女子ダブルスBゾーン

0001 藤原 広美
(鈴羽会)
鐘ヶ江 真由美
(鈴羽会)

0004 佐藤 早苗
(K . B . C)
前川 由衣
(K . B . C)

0002 吉田 慶子
(K . B . C)
赤坂 沙知江
(K . B . C)

0003 鈴木 裕美
(サンダードラゴン)
鈴木 幸恵
(サンダードラゴン)

0005 村上 裕美子
(羽球会)
青木 恵子
(M . B . C)

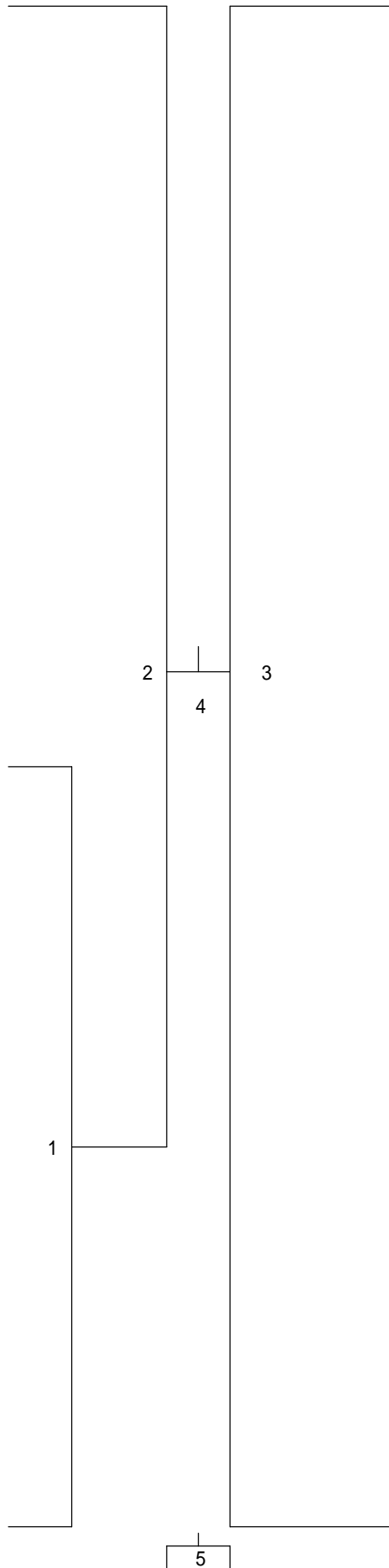

第59回市民大会(29-09-17実施) 女子ダブルスCゾーン

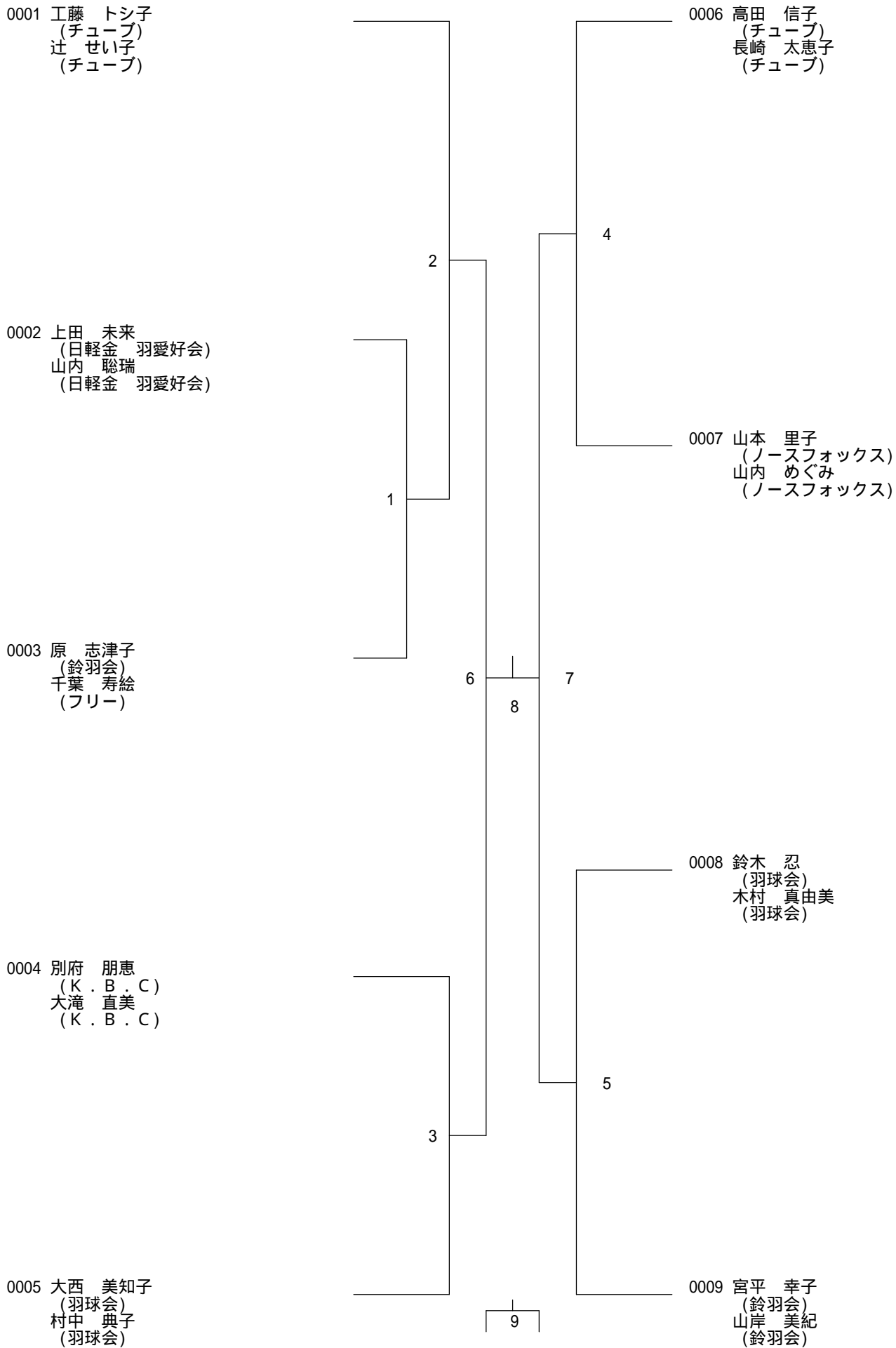

第59回市民大会(29-09-17実施) 混合ダブルスゾーン

0001 高島 竜二
(苫東石油備蓄)
高島 真以子
(DOFREE)

0004 田中 俊継
(苫小牧クラブ)
田中 宏美
(苫小牧クラブ)

0002 平山 勇二
(北海道石油共同備蓄)
岸本 真侑
(MBC)

0005 出口 大成
(AVROS)
田中 里歩
(AVROS)

0003 斉藤 大竜
(DOFREE)
大滝 紗奈依
(DOFREE)

0006 奥井 和暉
(DOFREE)
成田 静恵
(DOFREE)

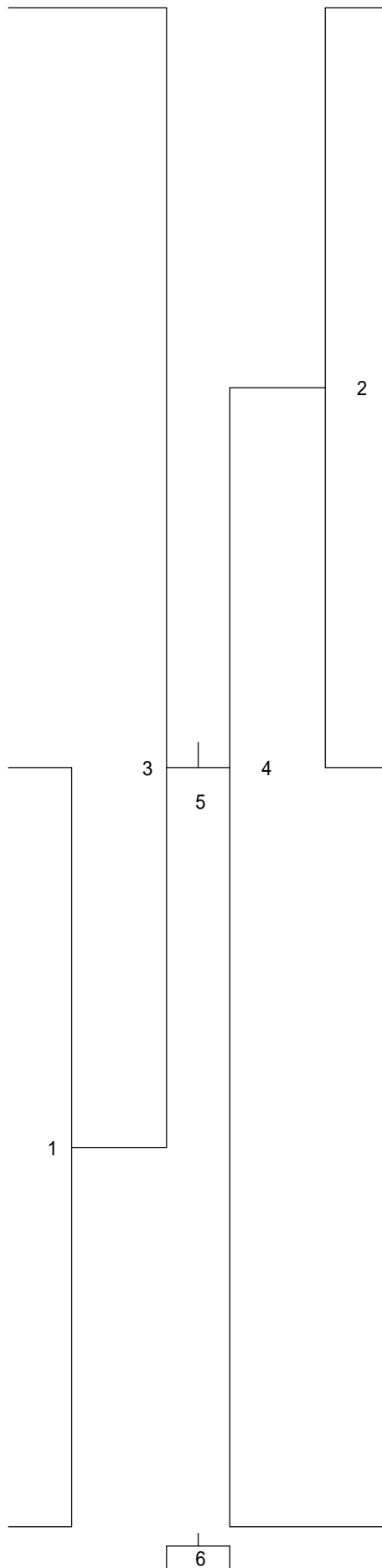

第59回市民大会(29-09-17実施) 混合ダブルスAゾーン

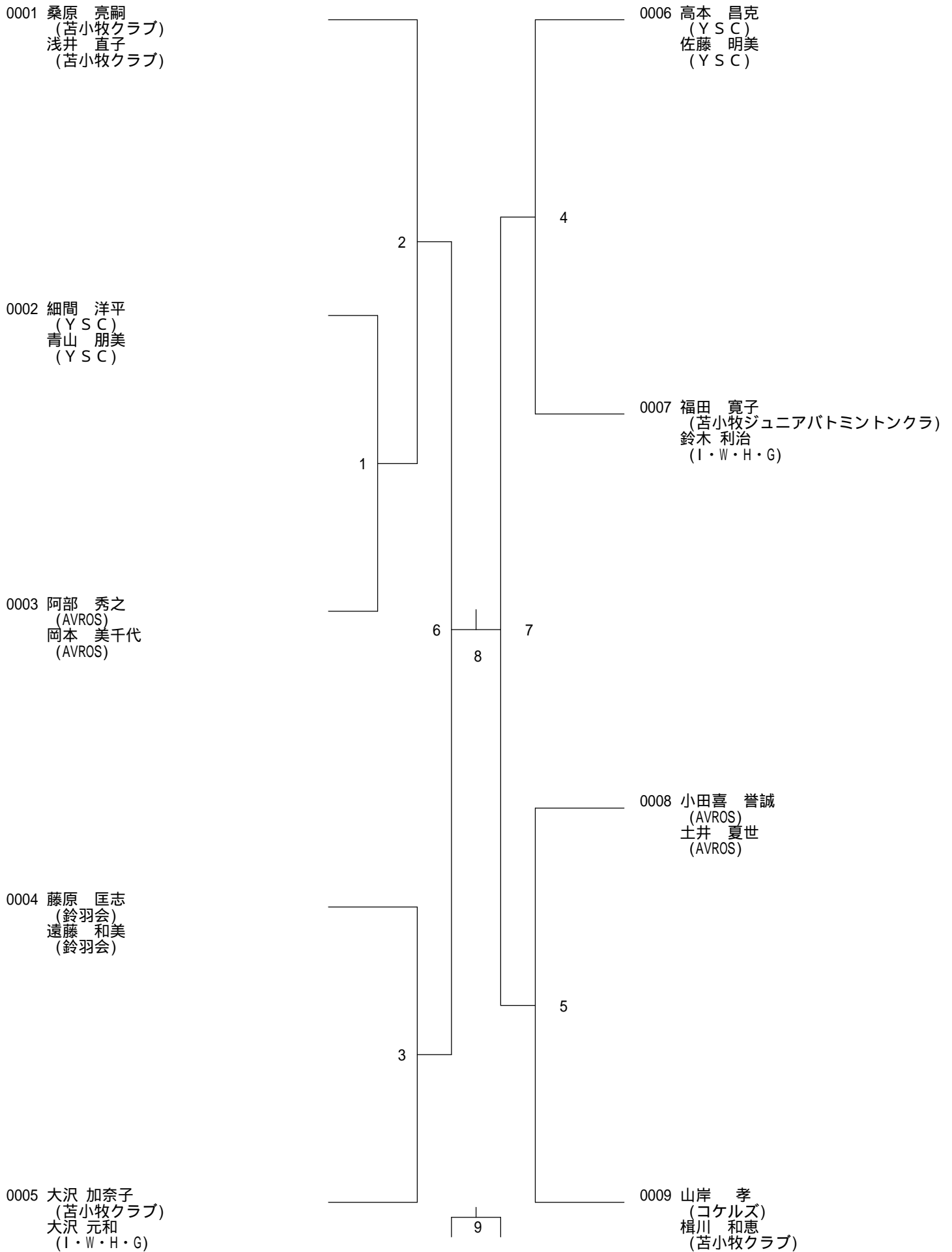

第59回市民大会(29-09-17実施) 混合ダブルスBゾーン

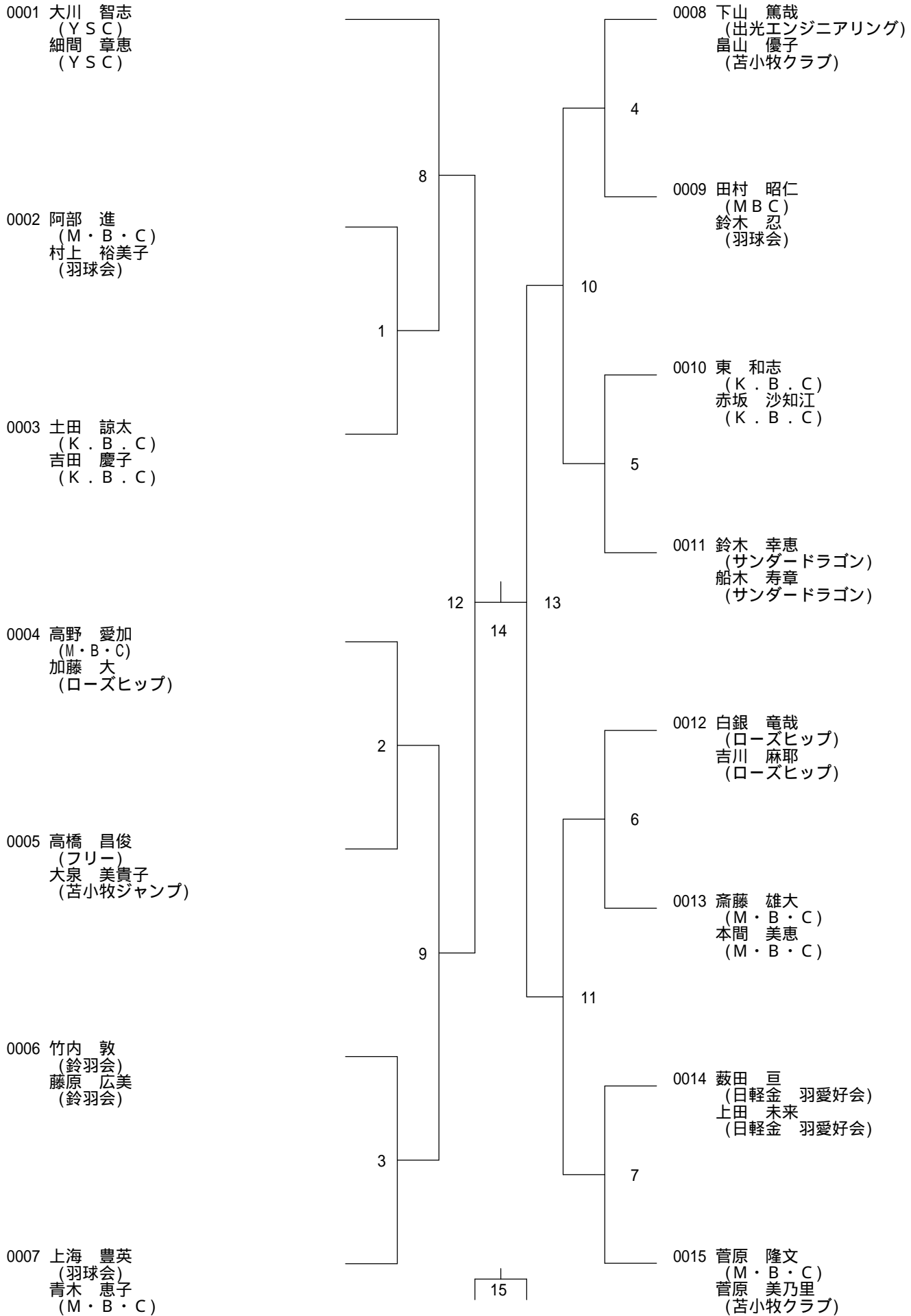

第59回市民大会(29-09-17実施) 混合ダブルスCゾーン

